

Naam afzender :.....
Adres :.....
Postcode/Plaats :.....
Datum :.....
Referentie nr. :.....
Type Special Cycles :.....
Met schade ontvangen :.....JA.../....NEE.....
Special Cycles met verpakking :.....JA.../....NEE.....
Waar beschadigd (**korte omschrijving**) :.....
.....
.....

Naam chauffeur + route nummer :.....

Handtekening chauffeur :.....

Naam klant :.....

Handtekening klant :.....

Datum: goed ontvangen met schade ontvangen

*aankruisen welke van toepassing is

Naam loods begeleider :.....

Handtekening loods begeleider :.....



Dijkleger 4 - 4131 MA - Vianen – Netherlands

E: claimsndag@partsexpress.nl

Afhaal & schade formulier

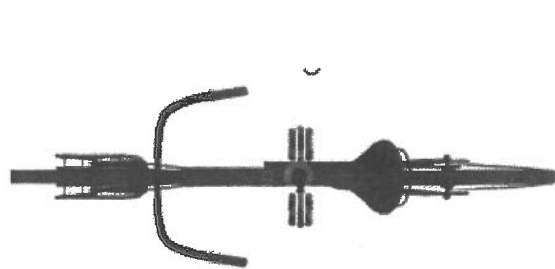

Boven

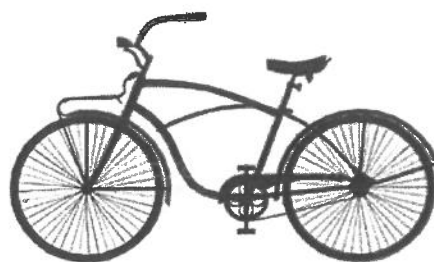

links

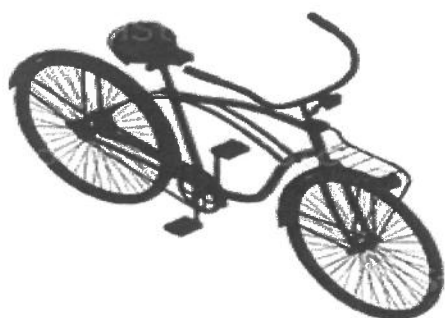

Voor



rechts

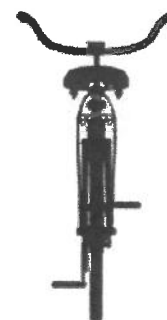

achter

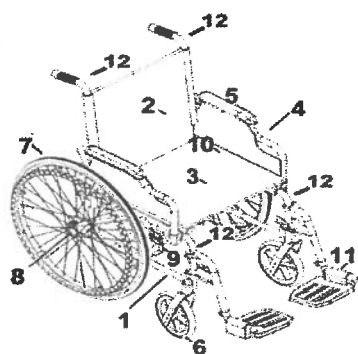

rechts

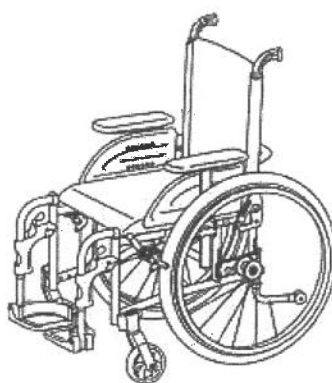

links

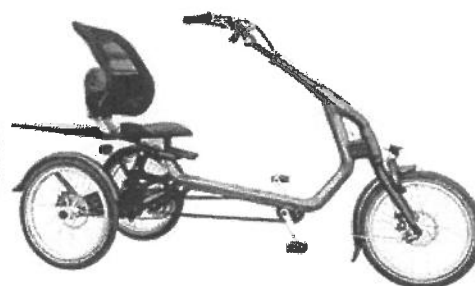

driewiel fiets

- Aankruisen waar de schade zich bevindt
- Formulier altijd invullen en moet getekend worden door de klant en chauffeur. Ook als er geen schade is!
- Let op, formulier inleveren bij een van de loods begeleiders.